



ANTES DE COMENZAR

- 1) Para armar esta unidad necesitará un espacio libre, que puede estimarse trasladando al piso las medidas de alto y ancho que figuran en el exterior de la caja.
- 2) Evite inconvenientes de traslado y paso por aberturas armando el producto siempre en el ambiente donde será ubicado.
- 3) Quite todas las grampas que están en la caja de cartón. Arme el mueble encima de la caja; esto protegerá el mueble y evitará que caiga pegamento en la alfombra o piso.
- 4) **ATENCIÓN:** examine completamente las piezas antes de comenzar el trabajo. Una vez armado y puesto el pegamento LA EMPRESA no se hará responsable por piezas dañadas.
- 5) Le será más fácil identificar la tornillería si la separa en grupos de piezas idénticas, para ello compare con los dibujos del manual que están en escala real.
- 6) Algunas piezas están marcadas para su mejor identificación.
- 7) **ATENCIÓN:** llene los agujeros para los tarugos hasta la mitad con pegamento cada vez que coloque uno. Siempre es mejor que sobre pegamento a que falte; el exceso se puede limpiar. Introduzca los tarugos hasta el fondo.
- 8) Tenga a mano una esponja o paño húmedo para limpiar el exceso de pegamento del mueble a medida que lo arma.
- 9) Para armar este mueble necesitará un destornillador "Phillips" y un martillo.
- 10) Hemos tratado de copiar fielmente las vetas de la madera en su mueble para proporcionar un aspecto cálido y natural que embellecerá cualquier estilo decorativo. Para limpiarlo, use su lustramuebles favorito o un trapo húmedo con detergente suave. Seque con un paño. No use productos abrasivos ni solventes.
- 11) Al igual que con todo mueble fino, no coloque envases calientes ni fríos directamente en las superficies, ni pegue cintas adhesivas.
- 12) **CUIDADO:** NO mueva la unidad cuando esté cargada. Hacerlo puede causar inestabilidad, que el producto se derrumbe y/o caiga encima provocando heridas o golpes serios.



FOR A GOOD START

- 1) In order to assemble this unit please make sure that you have enough free space on the floor, which can be estimated by considering the furniture's dimensions of height and width provided in the box.
- 2) To avoid any inconvenience while trying to carry the unit through doors and windows, assemble the unit in the room where it will be placed afterwards.
- 3) Remove remaining staples from the carton. Assemble the unit over the carton to prevent scratchings on it, or spilling glue on the floor.
- 4) **ATTENTION:** examine every part thoroughly before you begin with the assembly process. Once the unit is assembled, THE COMPANY will not assume responsibilities for damaged parts.
- 5) It will be easier for the identification of the hardware, to separate it into groups of identical elements; do this comparing with true scale drawings included in the manual.
- 6) Some parts are labeled or stamped on for easier identification.
- 7) **ATTENTION:** the peg holes should be half full with glue. Do not worry if it seems too much as excess glue can be wiped with a cloth. Insert pegs into holes down to its bottoms.
- 8) During the assembly, keep a damp cloth or sponge handy to wipe any excess glue from your unit.
- 9) You will need a Phillips screwdriver and a hammer.
- 10) We have managed to faithfully reproduce the wood grains, to give your unit a warm natural look which will enhance any decor. Clean the unit with your favourite polish or mild detergent and a damp cloth. Wipe dry. Don't use abrasive products neither pay.
- 11) As with all fine piece of furniture, do not lay hot or cold elements directly on its surface, nor stick scotch tape.
- 12) **WARNING:** do not move unit when loaded. Doing so could cause inestability, product collapse, tip over, and/or serious injury.

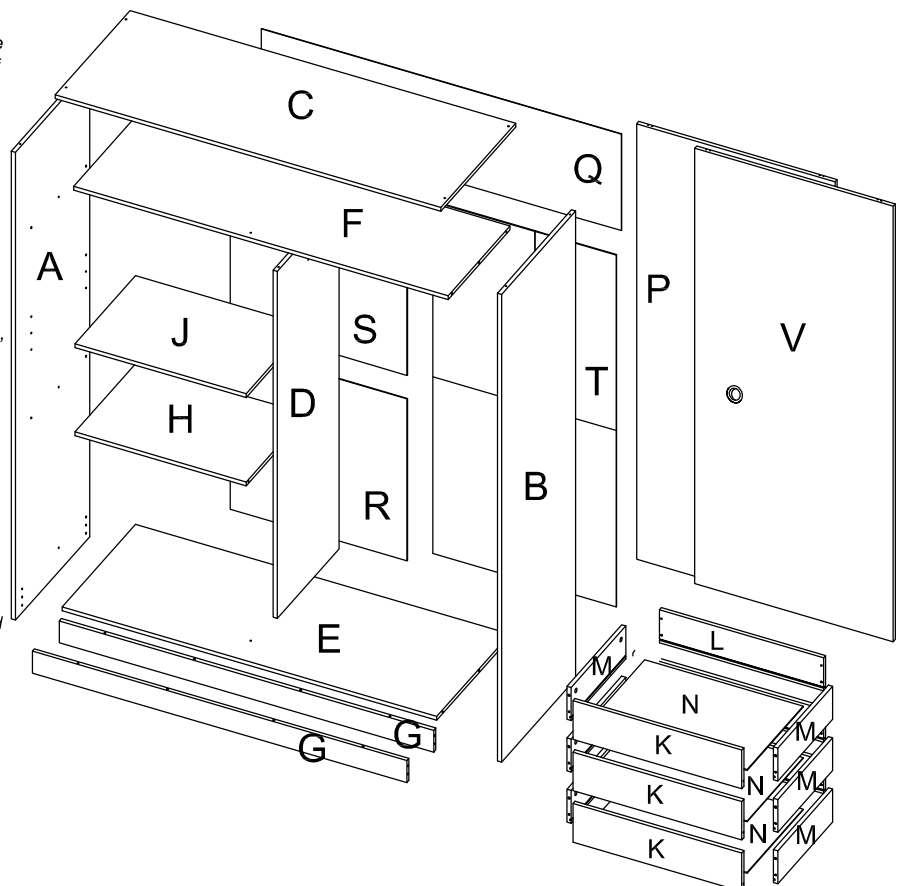

IMPORTANTE

NO OBIAR ESTOS PROCESOS EN TODOS LOS PASOS QUE ASI LO INDIQUEN

Esta Empresa se reserva el derecho a efectuar modificaciones sin previo aviso.

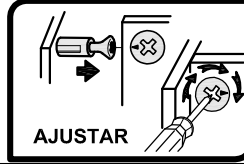
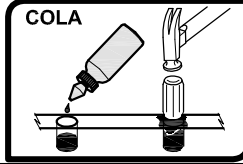
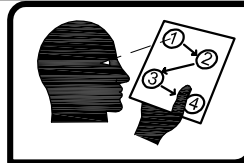
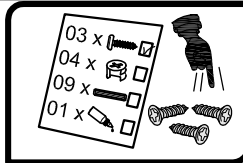
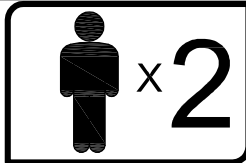

1	CANTIDAD QUANTITY 40	8	CANTIDAD QUANTITY 16	14	CANTIDAD QUANTITY 06	21	CANTIDAD QUANTITY 01
2	CANTIDAD QUANTITY 18	9	CANTIDAD QUANTITY 52	15	CANTIDAD QUANTITY 04	22	CANTIDAD QUANTITY 01
3	CANTIDAD QUANTITY 18	10	CANTIDAD QUANTITY 04	17	CANTIDAD QUANTITY 32	23	CANTIDAD QUANTITY 02
4	CANTIDAD QUANTITY 08	11	CANTIDAD QUANTITY 08	18	CANTIDAD QUANTITY 01		
6	CANTIDAD QUANTITY 02	12	CANTIDAD QUANTITY 01	19	CANTIDAD QUANTITY 02		
7	CANTIDAD QUANTITY 04	13	CANTIDAD QUANTITY 06	20	CANTIDAD QUANTITY 28		

ATENCIÓN: el ítem 3 puede presentar variaciones en su diseño. Vease la siguiente figura.

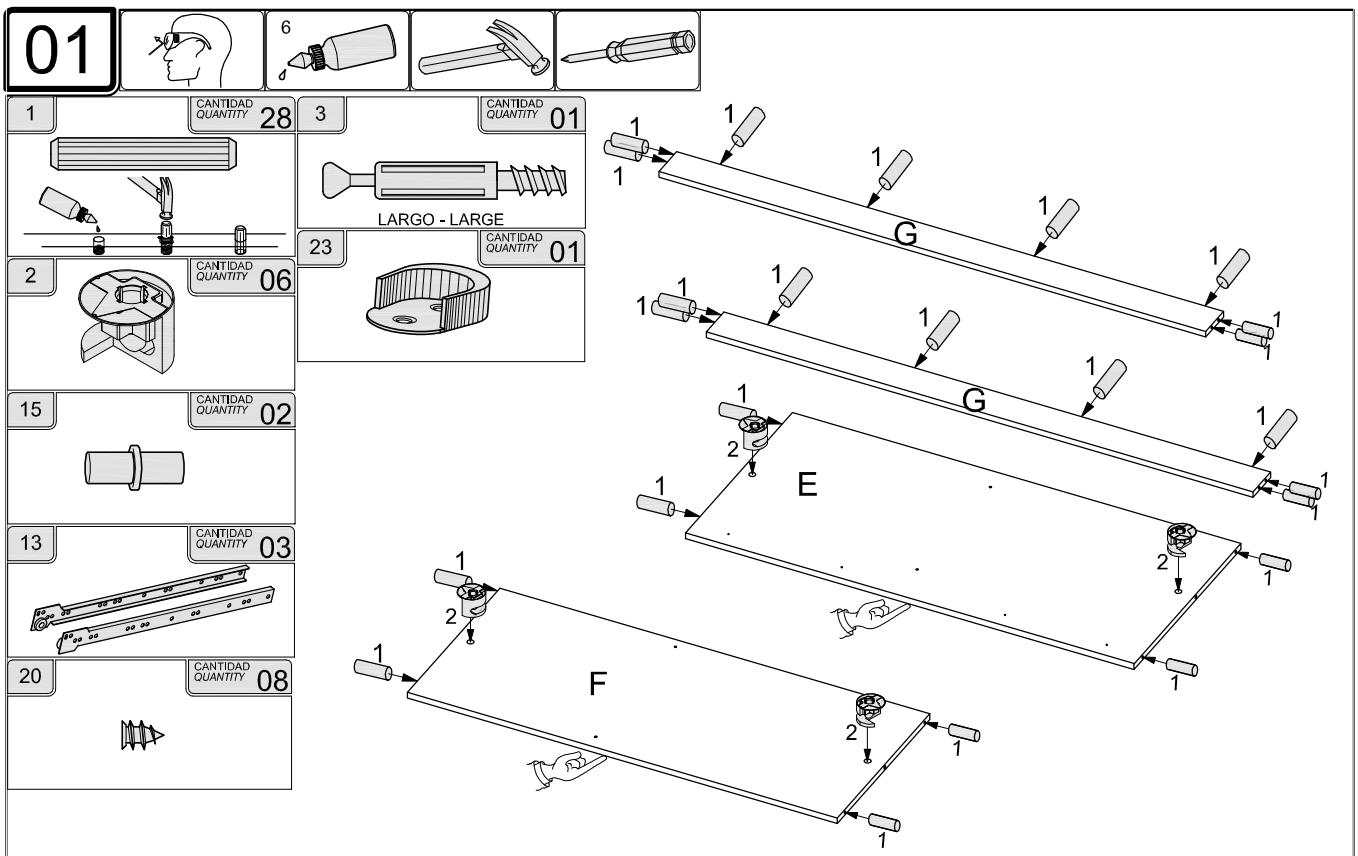
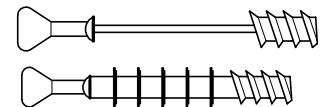

Viene de paso 01
Comes from step 01

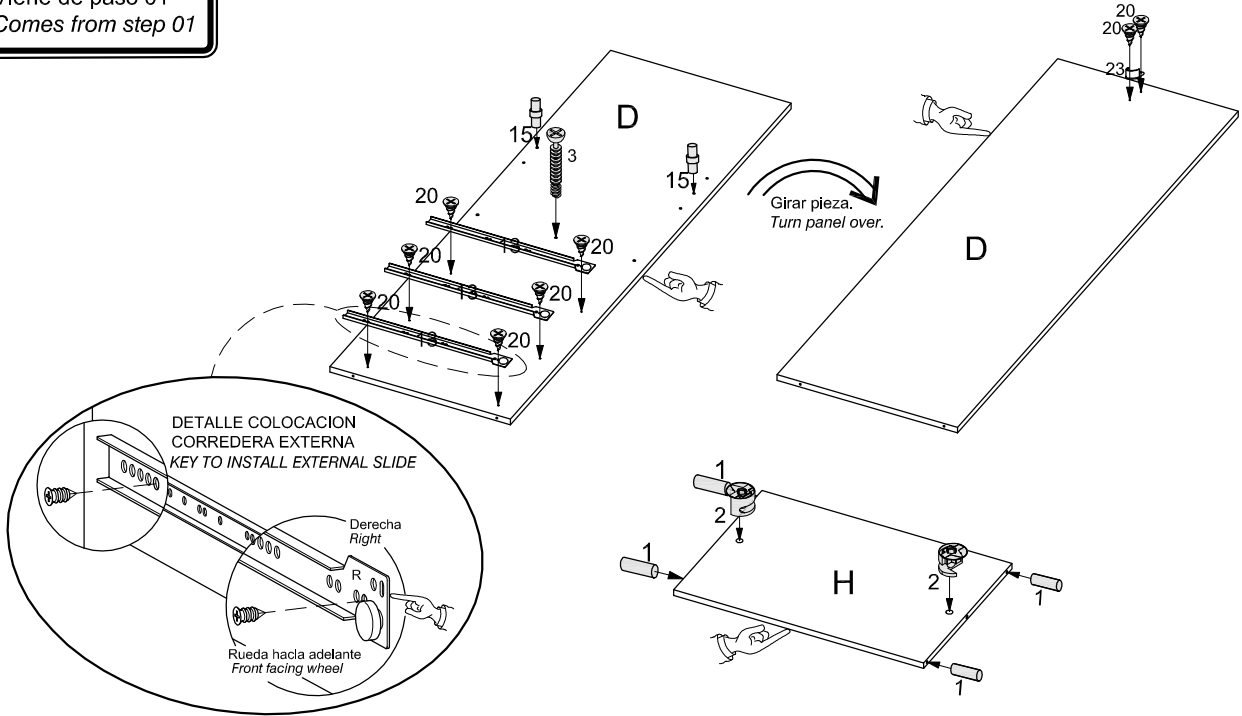

02

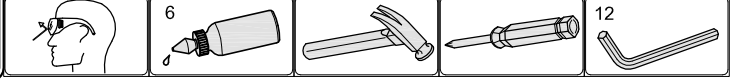



4 CANTIDAD QUANTITY 04



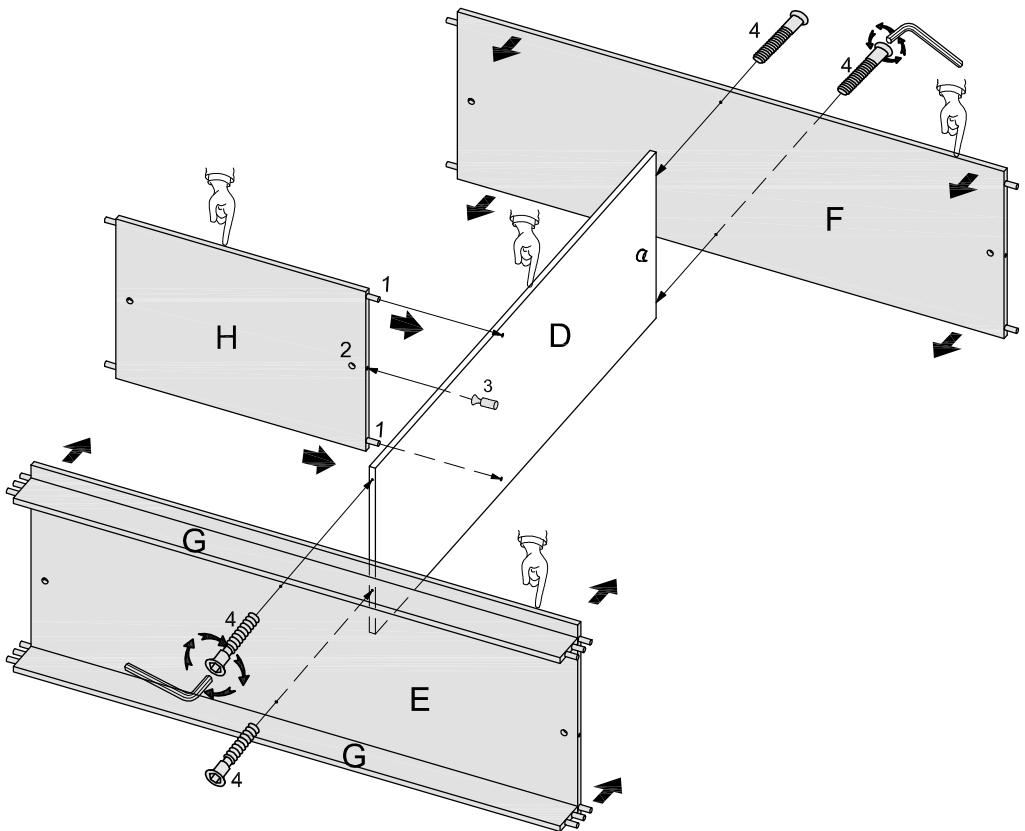
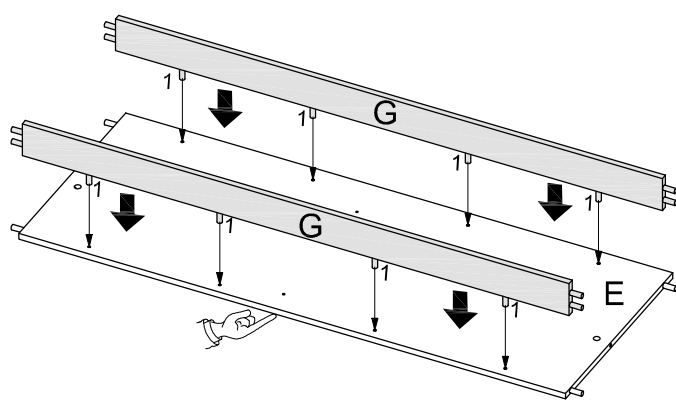

Recuerde encolar
Remember to glue

Recuerde ajustar
Remember to tighten

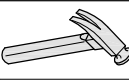
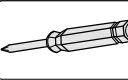
posición correcta
correct position

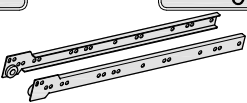

03    

- 15 CANTIDAD QUANTITY 02

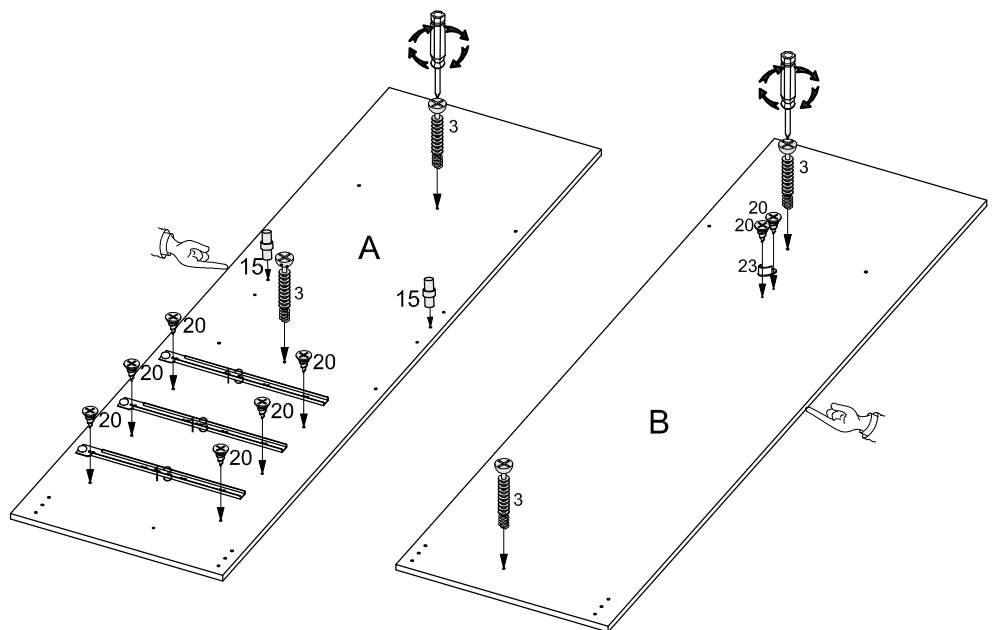
- 13 CANTIDAD QUANTITY 03

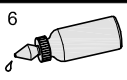
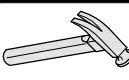
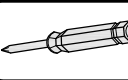
- 20 CANTIDAD QUANTITY 08

- 3 CANTIDAD QUANTITY 04

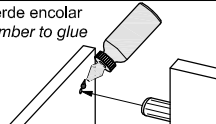
LARGO - LARGE
- 23 CANTIDAD QUANTITY 01



04    

Recuerde encolar
Remember to glue



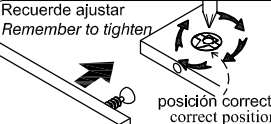

Recuerde ajustar
Remember to tighten

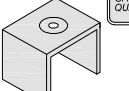

posición correcta
correct position

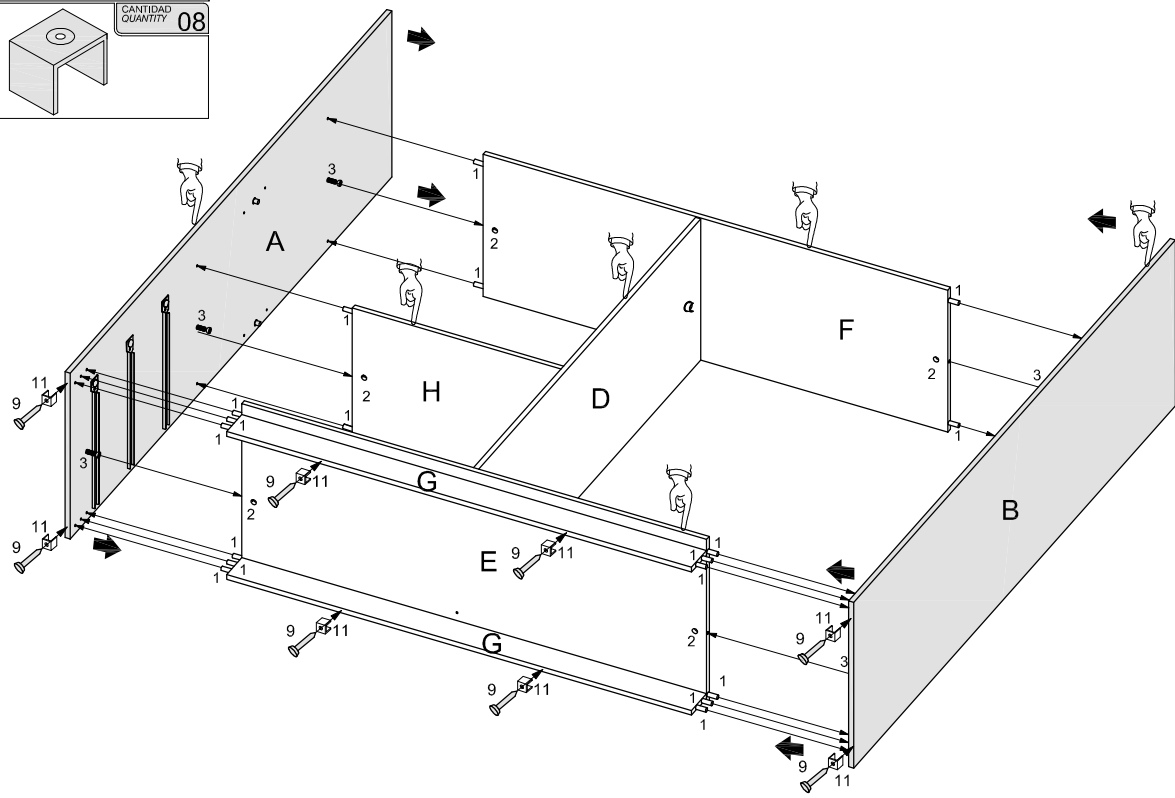

- 9 CANTIDAD QUANTITY 08

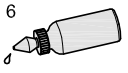
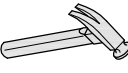
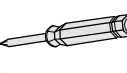
- 11 CANTIDAD QUANTITY 08

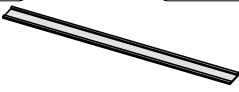
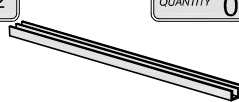

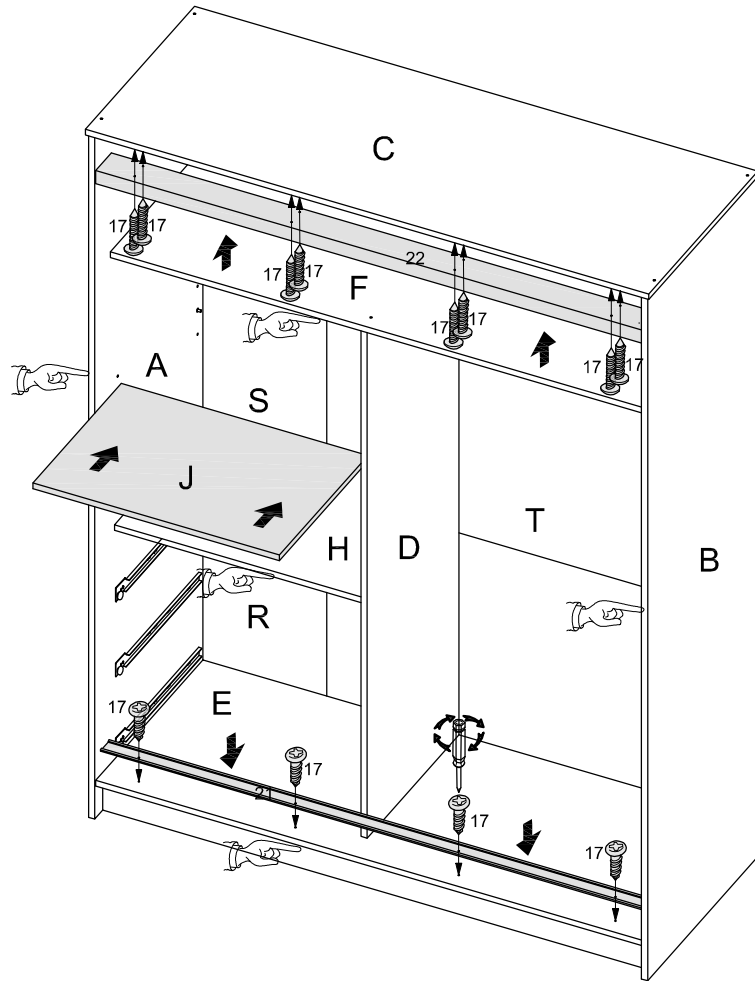

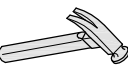

07    

- 17 CANTIDAD QUANTITY 12

- 21 CANTIDAD QUANTITY 01

- 22 CANTIDAD QUANTITY 01

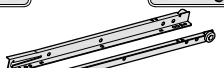

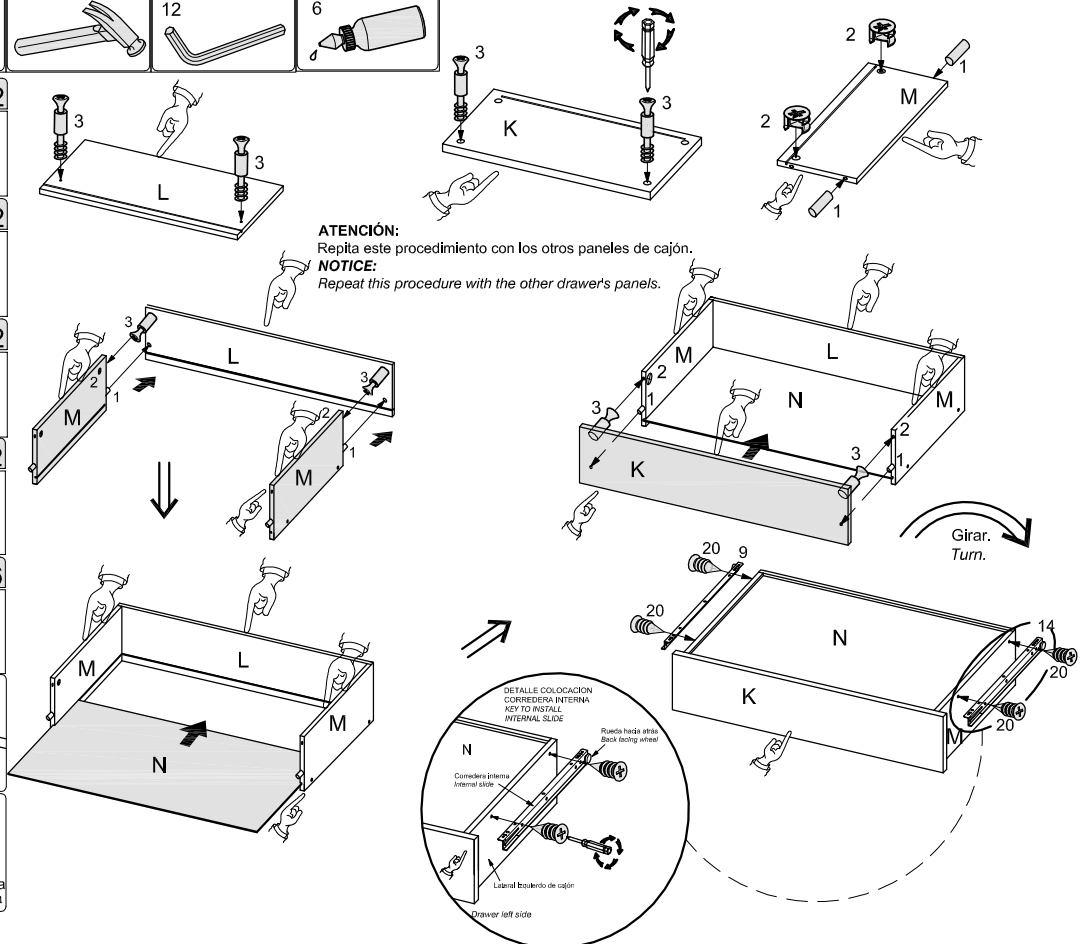

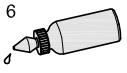
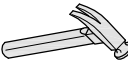
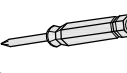

08    

- 1 CANTIDAD QUANTITY 12

 - 2 CANTIDAD QUANTITY 12

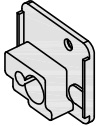
 - 3 CANTIDAD QUANTITY 12

 - 20 CANTIDAD QUANTITY 12

 - 14 CANTIDAD QUANTITY 06

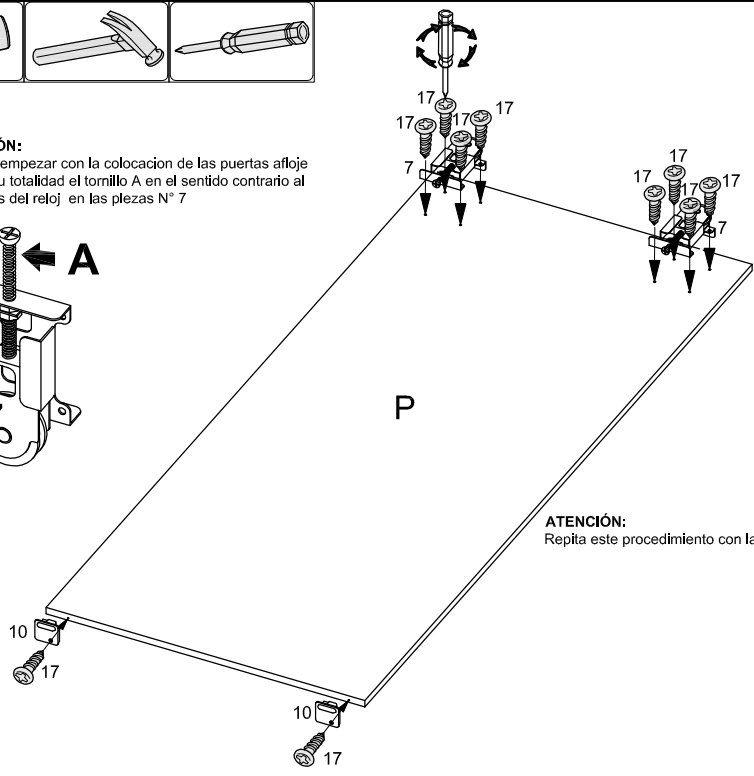
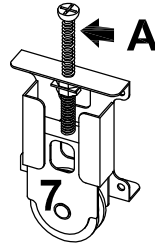
- Recuerde encolar
Remember to glue
- Recuerde ajustar
Remember to tighten
- posición correcta
correct position



09    

17		CANTIDAD QUANTITY 20
10		CANTIDAD QUANTITY 04
7		CANTIDAD QUANTITY 04

ATENCIÓN:
antes de empezar con la colocación de las puertas afloje casi en su totalidad el tornillo A en el sentido contrario al las agujas del reloj en las piezas N° 7



ATENCIÓN:
Repita este procedimiento con la otra puerta V.

10 

ATENCIÓN:

Sujete la puerta con las ruedas hacia atrás y levántela haciendo que los patines superiores "10", calce en el canal trasero de la guía "22", sin bajar la puerta haga avanzar la parte inferior de la misma hasta que las ruedas se encuentren alineadas con la pista trasera de la guía inferior "21", bájela suavemente para que las ruedas queden montadas sobre el canal trasero.

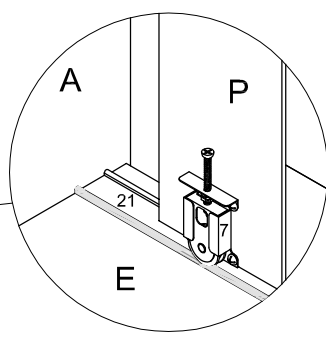
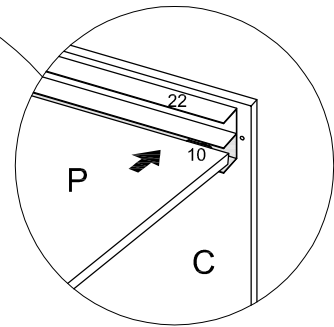
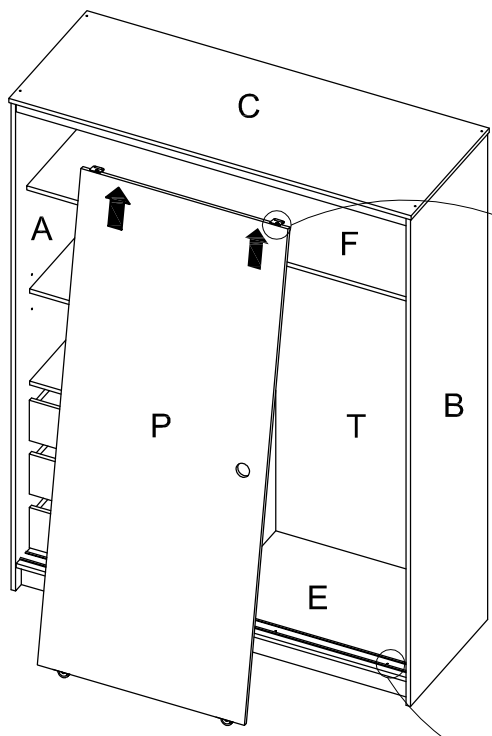

Repita el mismo procedimiento con la puerta "V" que va colocado en los rieles delanteros.

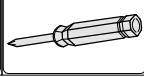
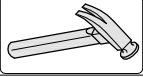
11   

19 CANTIDAD
QUANTITY 02

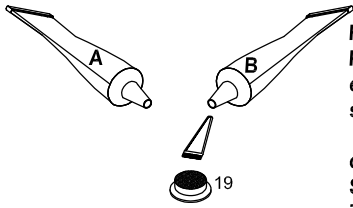
RECOMENDACIÓN:
Para una mejor sujeción de los elementos N° 19 a la pieza "P y V" sugerimos utilizar algún tipo de adhesivo hogareño de dos componentes, "no provisto". Siguiendo atentamente las instrucciones para el uso del mismo.

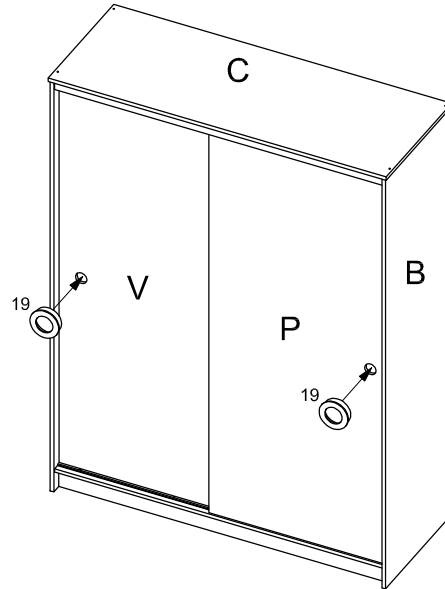

12   

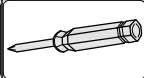
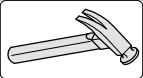
Es hora de corregir las luces de las puertas para una correcto deslice y un cierre de puertas optimo.

Lleve las puertas a su posición definitiva (cerradas) y seccionese de un perfecto contacto entre el lateral (A y B) con las puertas (P y V).

luz entre puerta y lateral incorrecta →

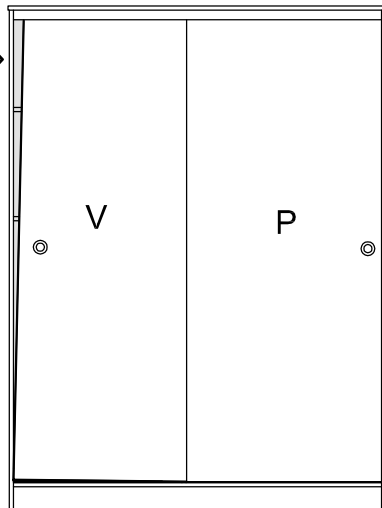

← luz entre puerta y lateral correcta

de existir diferencia de escuadra entre las piezas mencionadas, ajuste en forma diferenciada la altura de los tornillos "a" hasta que las hojas de las puertas se deslicen libremente y apoyen correctamente en los laterales.

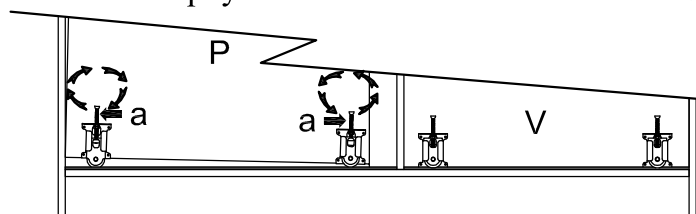

vista posterior

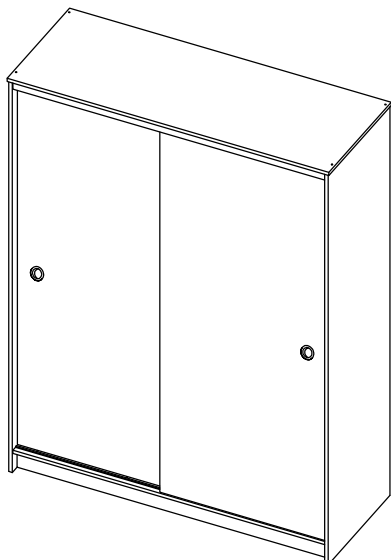

Y ya puede disfrutar de este práctico **mueble guardarropa con dos puertas correderas y cajonera interna**.
Esta Empresa le agradece por haber seleccionado nuestro producto.